



Montageanleitung

- Safewolff® -

Einbruchschutz-Riegel
für Fenster- und Türen

SW1600, SW1601, SW1603

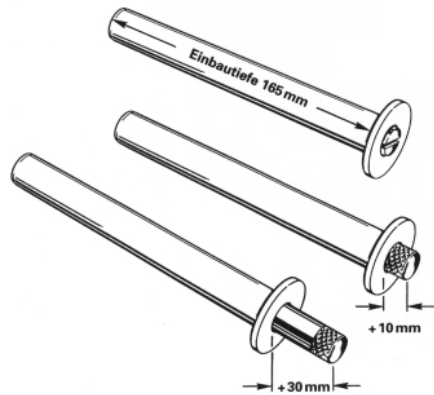

Achtung!

Bitte gründlich lesen und Hinweisen unbedingt folgen.
Im Zweifel die Montage durch einen Fachmann oder einen Fachbetrieb durchführen lassen.

Safewolff Sicherheitstechnik
Inh. Karl-Heinz Wolff
Pfeiffers Garten 14
30900 Wedemark
info@safewolff.de
www.safewolff.de

Copyright © Safewolff Sicherheitstechnik
Alle Rechte vorbehalten

Der Safewolff® Einbruchschutz-Riegel ist mit einfachen Mitteln schnell und unkompliziert, ohne das Fenster oder die Tür beschädigen zu müssen, montiert.

① Montageposition

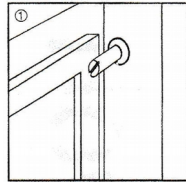

Zwischen dem ausgefahrenen Bolzen und dem beweglichen Fenster- oder Türrahmen sollten **5 - 7 mm Abstand** sein.

Weitere Hinweise für eine sinnvolle Anordnung der Dübel entnehmen Sie bitte den **Anwendungsbeispielen**.

② Werkzeug

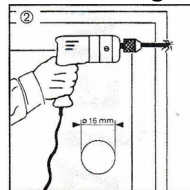

Zum Bohren benötigen Sie einen handelsüblichen **Ø 16 mm Bohrer**, der für eine **Bohrtiefe von 170 mm** ausreichend lang und für das anzubohrende Material geeignet ist (Stein, Holz, Beton).

Den Safewolff® kann mit fast jedem formbeständigen Klebemittel eingesetzt werden, vorzugsweise Silikon oder PU-Kleber. **Keinen Bauschaum verwenden!**

Wichtige Hinweise

Es ist darauf zu achten, dass keine Wasser-, Gas- oder elektrischen Leitungen beschädigt werden.

Den Safewolff® niemals mit der Hand, Hammer oder einem anderen Werkzeug in das Bohrloch schlagen oder drücken.

③ Montage

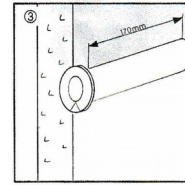

1. Ein gerades Loch mit einer Tiefe von ~170 mm bohren.

2. Das Bohrloch mit einem Staubsauger von Baustaub oder Spähnen säubern.

3. Schieben Sie den Safewolff® **ohne Gewalt** in das ausgesagte Bohrloch.

Falls der Safewolff® mit der Hülle stecken bleibt oder verklemmt, sofort herausziehen und nachbohren.

4. Entnehmen Sie den Safewolff® wieder, geben sie ausreichend Silikon oder PU-Kleber in das Bohrloch und setzen Sie den Safewolff® wieder ein.

Bitte beachten Sie die entsprechenden Trocknungszeiten!

Wichtige Hinweise bei der Deckenmontage

Eventuell vorhandene Rolladenkästen beachten!

Sichern Sie den Safewolff® während der Trocknungszeiten vor dem Herausfallen.

Prüfen Sie nach dem Entfernen der Sicherungen unbedingt die Festigkeit!

Vorgehensweise bei Hohlwänden

1. Bohrloch ausschäumen (Türschaum), trocknen lassen!
2. Neu bohren und mit Silikon oder PU-Kleber einsetzen.

④ Anwendung

Fenster & Türen sichern



Einfach den Bolzen unter leichtem Druck nach rechts drehen. Der Bolzen fährt selbstständig aus der Wand und verriegelt. Der Bolzen sitzt fest.

Fenster & Türen entsichern



Den Bolzen nach rechts drehen, in die Wand schieben und leicht nach links drehen. Der Bolzen rastet in der Wand ein und ist nun arretiert.

Anwendungsbeispiele

Beachten Sie bei Ihrer Planung, dass die Dübel asymmetrisch angeordnet sein sollten, um das Auffinden zusätzlich zu erschweren!

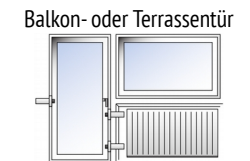
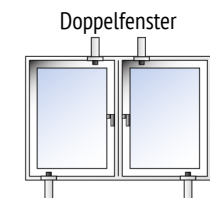
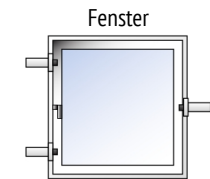

Weitere Anwendungsbeispiele und Möglichkeiten zur Kellerabsicherung finden sie unter:
www.safewolff.de/montagehinweise