



FPS

Markenqualität zum besten Preis



FPS. Markenqualität zum besten Preis

FPS bietet beste einfache Sicherheit und verlässlichen Komfort. FPS kann in einfach strukturierten Schließanlagen verwendet werden. Warum Schließanlage? Mit nur einem einzigen Schlüssel können alle Türen gesperrt werden – Hauseingang, Wohnungstür, Kellerabteil, Brieffach. Den FPS-Schlüssel gibt es auch als Designschlüssel in vielen verschiedenen Farben.



FPS-Vorteile auf einen Blick

- › Ein Schlüssel für alles
 - › Für einfach strukturierte Schließanlagen
 - › Markenqualität
 - › Patentschutz bis max. 2041*
-

Das Zutrittssystem für einfach strukturierte Schließanlagen

FPS ist ideal für einfach strukturierte Schließanlagen und eine klar definierte Nutzergruppe. Beispielsweise innerhalb einer Wohnhausanlage oder innerhalb von Bürogebäuden. Gemeinsam mit seinen qualifizierten Partnern stattet EVVA seit hundert Jahren Objekte weltweit mit Sicherheitstechnik aus.



Zuidzicht | BE

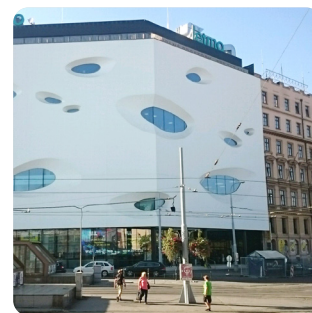

OC LETMO | CZ

FPS. Ein System, viele Details

FPS ist ein gefedertes Stiftsystem mit 5 oder 6 aktiven, gefederten Abfrageelementen. Der FPS-Schlüssel ist ein starker Neusilberschlüssel und ist verschleißfest und langlebig. Die Berechtigungsmerkmale des FPS-Schlüssels werden im Schließzylinder auf zwei Sicherheitsebenen geprüft. Der FPS-Zylinder wird in Kompaktbauweise gefertigt.

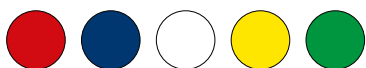
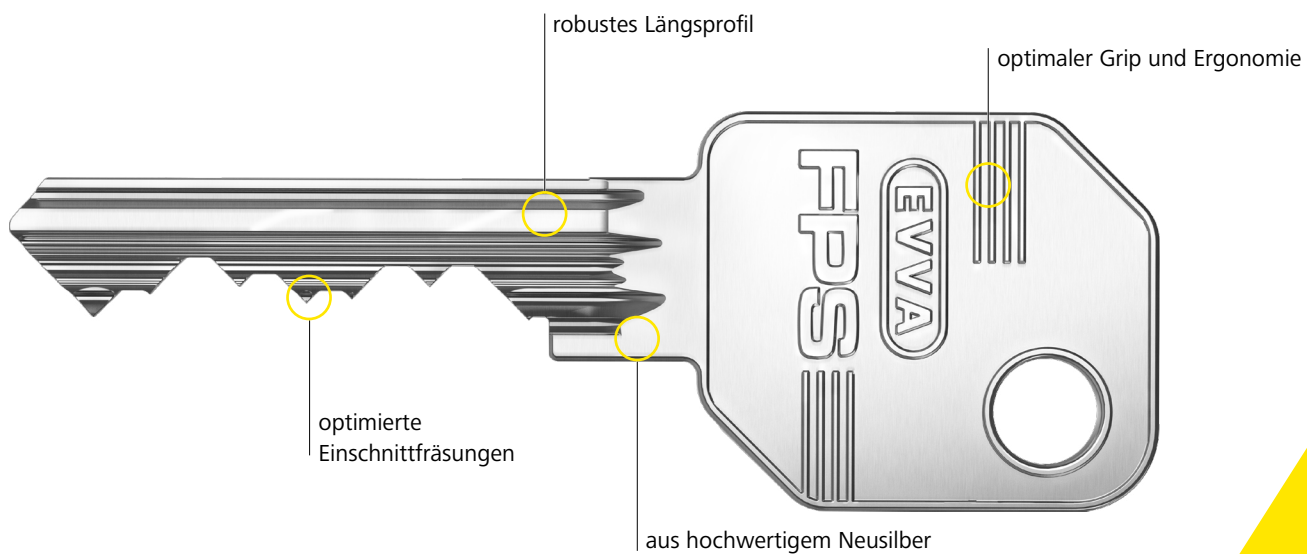

Ganz schön praktisch

Optional sind FPS-Schlüssel in vielen verschiedenen Farben erhältlich. Die farbliche Markierung erleichtert die Zuordnung des Schlüssels.



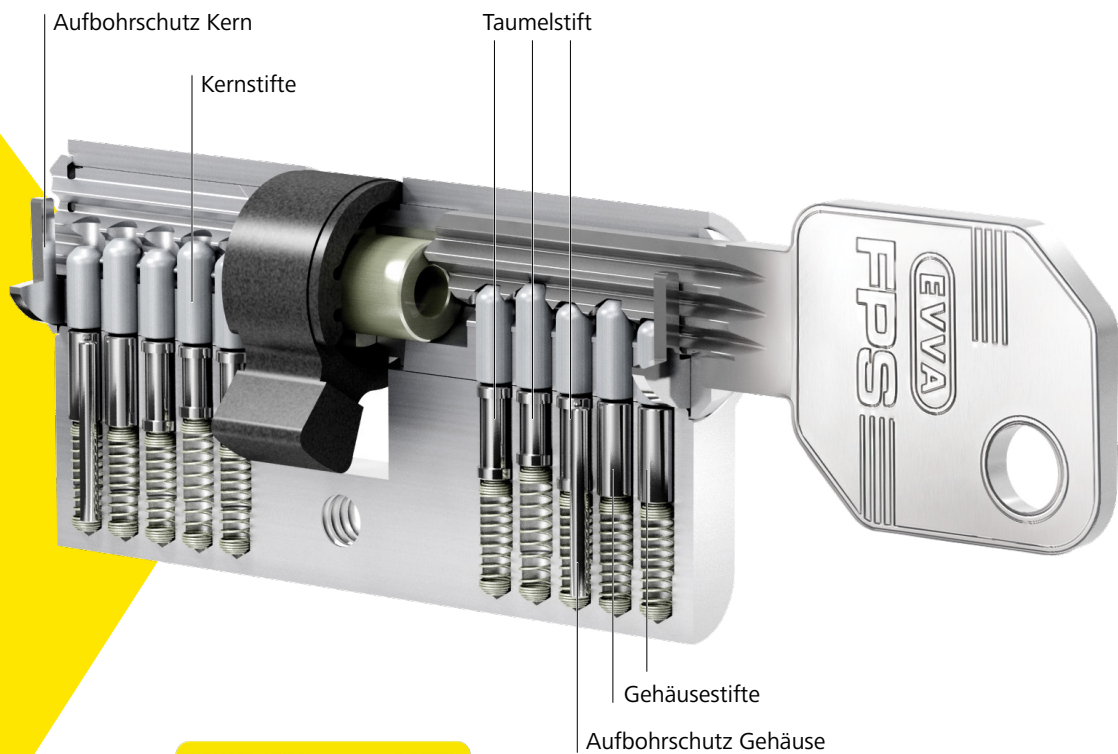

Rundum geschützt

Nachschlüssel, Nachzylinder sowie Schließpläne sind bei berechtigten EVVA-Partnern und nur mit entsprechendem Legitimationsnachweis, der EVVA-Sicherungskarte, erhältlich.

Profitieren Sie von den Sicherheitsmerkmalen

Die verlässlichen Technologien des FPS-Zylinders bieten einen nachhaltigen Schutz gegen illegale Öffnungsmethoden.



Aufbohrschutz



Ziehschutz



FPS. Im Grundriss

FPS-Schließzylinder bedienen aufgrund ihrer Eigenschaften und zahlreichen Ausführungen und Optionen alle Zutrittssituationen einer Schließanlage.

So können Zutritte zu Räumen und Stockwerken, der Zugang zu Schränken und Vitrinen oder die Aktivierung von Schranken oder anderen elektronischen Anlagen klar strukturiert werden. Damit einher gehen mehr Komfort und mehr Sicherheit.



Halbzylinder

passen in Schranken, Schlüsselschalter, Lifte und in zahlreichen anderen Situationen.

**Jedem
Raum** seinen
Zylinder





Möbelzylinder

sorgen für die sichere Verwahrung wichtiger Dokumente.

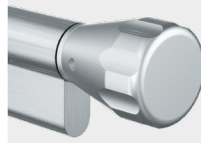

Knaufzylinder

erlauben komfortables Öffnen und Verschließen ohne Schlüssel.

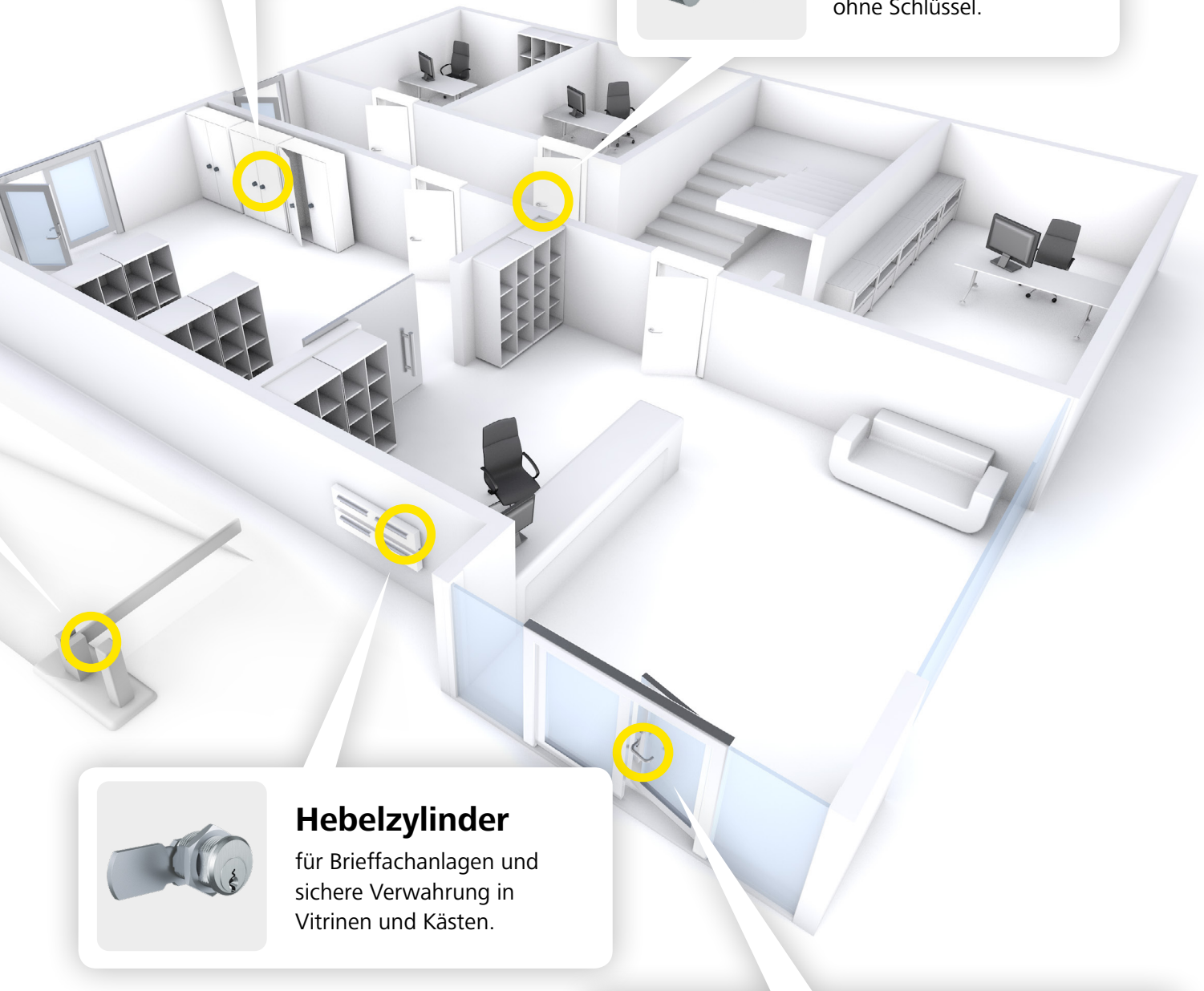

Hebelzylinder

für Brieffachanlagen und sichere Verwahrung in Vitrinen und Kästen.



Doppelzylinder

eignen sich für Innen- und Außentüren und sind mit zahlreichen Ausführungen und Optionen konfigurierbar.

FPS. Schließanlagen & Struktur

Schließpläne erarbeitet EVVA mit seinen Projektpartnern seit beinahe 100 Jahren mit viel Know-how und großem Erfolg.

FPS ist ideal für kleine Schließanlagen und eine klar definierte Nutzergruppe. Beispielsweise innerhalb einer Wohnhausanlage oder innerhalb von Bürogebäuden. Schließanlagenreserven können bereits bei der Planung mitberücksichtigt werden.

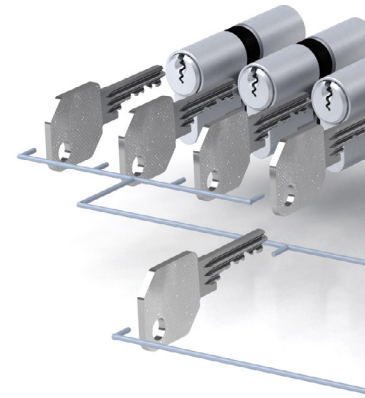

Beispiel Wohnhausanlage

In dieser Schließanlage können Mieter mit nur einem Schlüssel eigene Türen sowie Eingänge und Gemeinschaftsräume sperren. Für Technikräume gibt es eigene Schlüssel. Für Wohnungszylinder sind Schließanlagen-Reserven vorgeplant. Bei Verlust eines Eigenschlüssels (ES) kann dieser durch einen neuen Eigenschlüssel ersetzt werden, der wieder alle Gesamt-Zentralzylinder und Zentralzylinder sperrt.

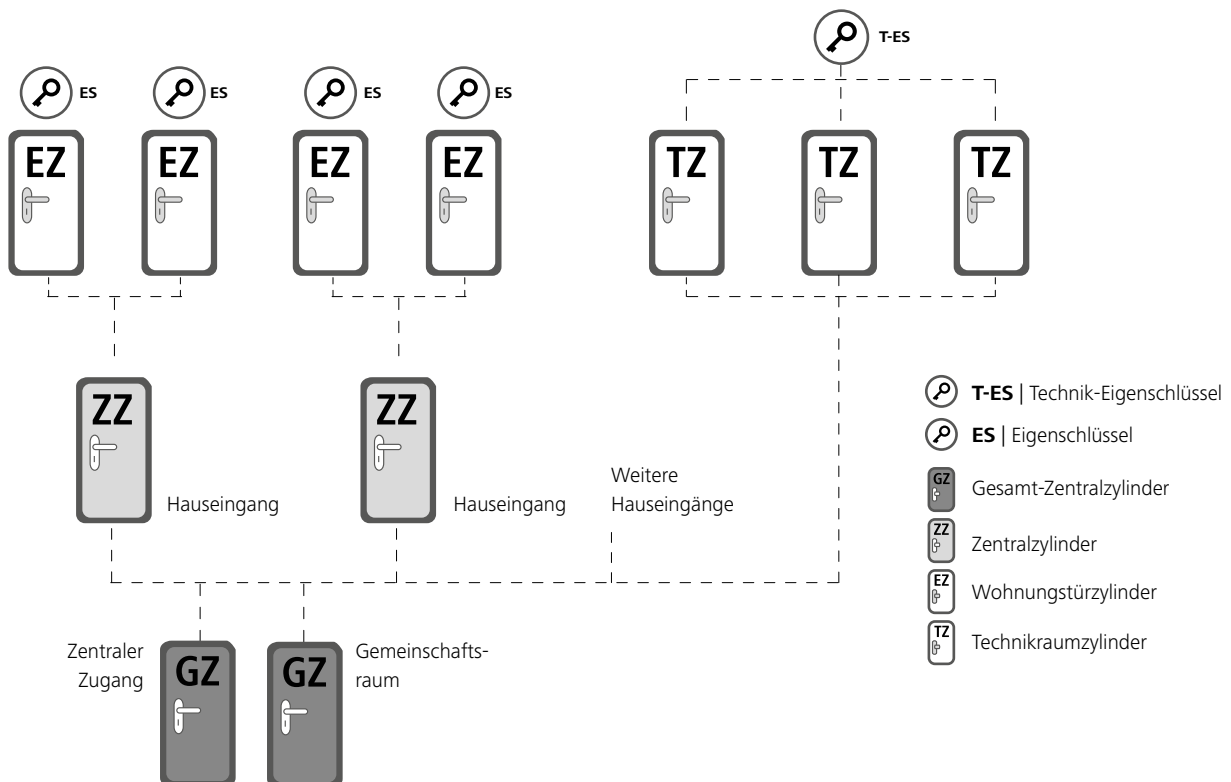

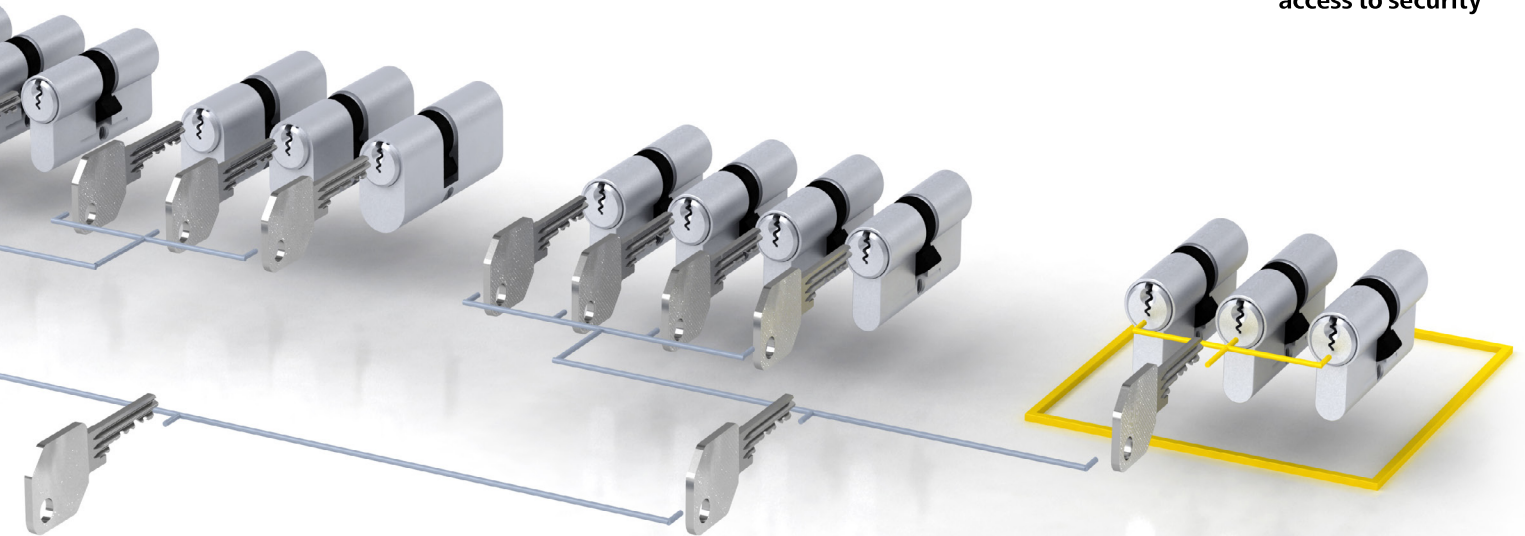



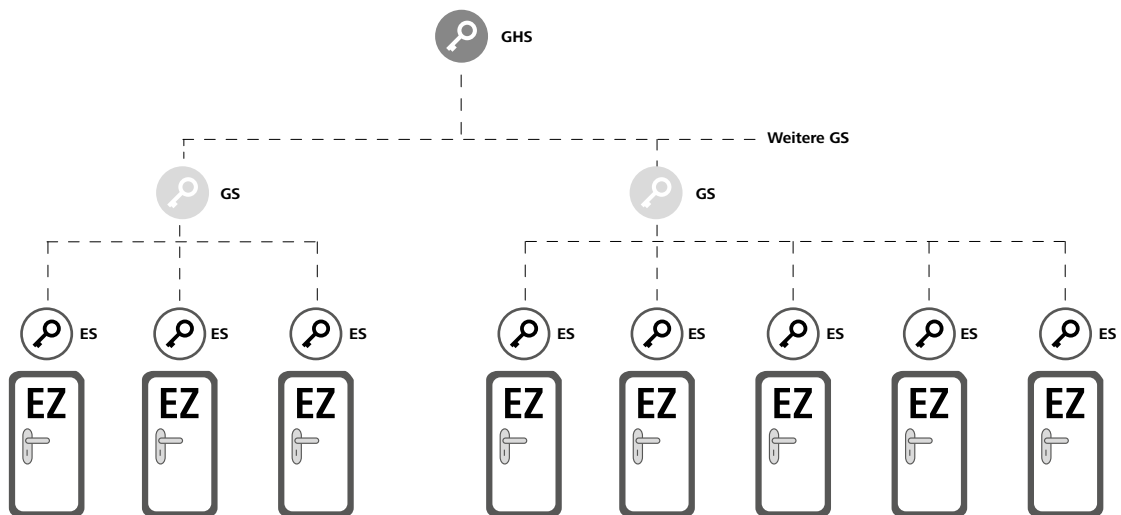

Beispiel Firmengebäude

In der einfach strukturierten General-Hauptschlüsselanlage z.B. eines Firmengebäudes können Mitarbeiter nur ihre Türen, Schränke, usw. sperren, während der Geschäftsführer mit dem GHS-Schlüssel alles sperren kann.



-  **GHS** | General-Hauptschlüssel
-  **GS** | Gruppenschlüssel
-  **ES** | Eigenschlüssel
-  **EZ** | Einzelzylinder

Einzigartiges EVVA-Service

Die EVVA-Serviceleistungen orientieren sich seit 1919 am Kundennutzen. Ergebnisse sind marktorientierte Produkte, bestes Produkt- und Beratungsservice für Kunden und Partner und ein Schließanlagen-Know-how, das den Komfort der Nutzer erhöht und Betreibern einen wirtschaftlichen Vorteil bringt.



Schließanlagen vom Profi

Eine Schließanlage definiert, wer, wo Zutritt hat. EVVA hat nicht nur bei der Planung von Schließanlagen umfassendes Know-how, EVVA hat auch leistungsstarke Zutrittsysteme, die jede noch so komplexe Berechtigungsstruktur abbilden können.



Ihr EVVA-Partnerportal

In unserem Partnerportal finden Sie alles, was Sie als EVVA-Partner tagtäglich in Ihrer Arbeit unterstützt: Preislisten, Kataloge, Datenblätter sowie die Anmelde-möglichkeit zu Schulungen.



Mechanik und Elektronik

EVVA ist einer der wenigen Hersteller, der Elektronik und Mechanik in Wien entwickelt und produziert und in Schließanlagen weltweit je nach Kundenbedarf kombiniert.

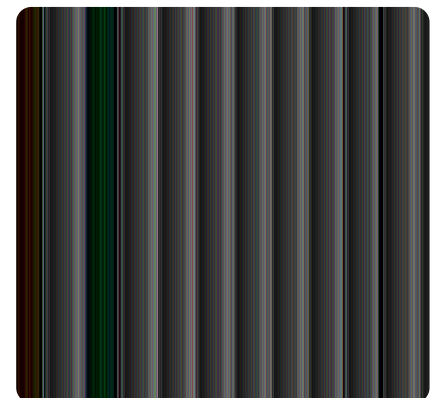

Beste Beratung

EVVA ist Ihr verlässlicher Partner. Ob bei technischen Fragen die EVVA-Produkte betreffend oder bei Planungsfragen in einem Projekt, auf EVVA können Sie jederzeit zählen.

Innovation made in Austria

Vertrauen Sie dem
Familienunternehmen,
das seit 100 Jahren
lösungsorientiert forscht,
entwickelt, produziert und
respektvoll partnerschaftlich
agiert. EVVA – europaweit
führend bei mechanischen
und elektronischen
Zutrittssystemen!

www.evva.com